

Nuovi Modelli HABITAT RIVIERA 2022

COLLECTION PRIVEE EXCLUSIVE HABITAT RIVIERA

HABITAT RIVIERA DESIGN

Linea

Progetto moderno dal carattere cosmopolita. Questo divano è un'esclusiva proposta che combina un ottimo comfort con l'essenzialità del design italiano. L'eleganza e la qualità del modello si esprimono nella cura dei dettagli sartoriali e negli esclusivi elementi che lo compongono. Un design di sintesi, semplice ma strutturato e versatile nella sua ampia componibilità per arredare un living di raffinato prestigio. Realizzabile in tessuto e pelle, ha sfoderabilità totale in tessuto.

Ingombro totale l.260 x p.101 x h.85 cm
Composto da: laterale dx 90 + elemento 80 + laterale sx 90
Tessuto Brera col. 7 cat. Extra
Prezzo di listino € 5.542,00 (cuscini arredo non inclusi)



Ingombro totale l.285 x p.150 x h.85 cm
Composto da: laterale sx 175 + isola dx 150
Tessuto Harrison col. 12 cat. E
Prezzo di listino € 5.312,00 (cuscini arredo non inclusi)



Ingombro totale l.345 x p.220 x h.85 cm

Composto da: laterale sx 205 + angolo trapez. 140x140 + elemento 80 + tavolino metallo con cuscino bracciolo

Tessuto Split col. 1 cat. Extra

Prezzo di listino € 9.038,00 (cuscini arredo non inclusi)



Ingombro totale l.345 x p.140 x h.85 cm
Composto da: laterale sx 205 + angolo trapez. 140x140
Tessuto Split col. 1 cat. Extra
Prezzo di listino € 6.742,00 (cuscini arredo non inclusi)



Ingombro totale vedi disegno
Composto da: laterale sx 90 + pouf 70x80 + angolo trapez. piccolo + meridiana 140
Tessuto Harrison col. 1 cat. E
Prezzo di listino € 7.484,00 (cuscini arredo non inclusi)

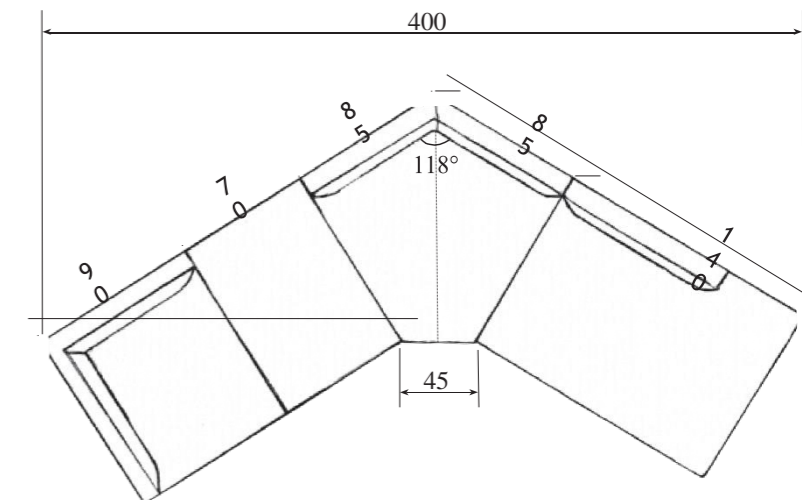

Esempio di calcolo ingombro massimo della composizione 5 modello Linea con angolo trapezoidale piccolo.



Linea

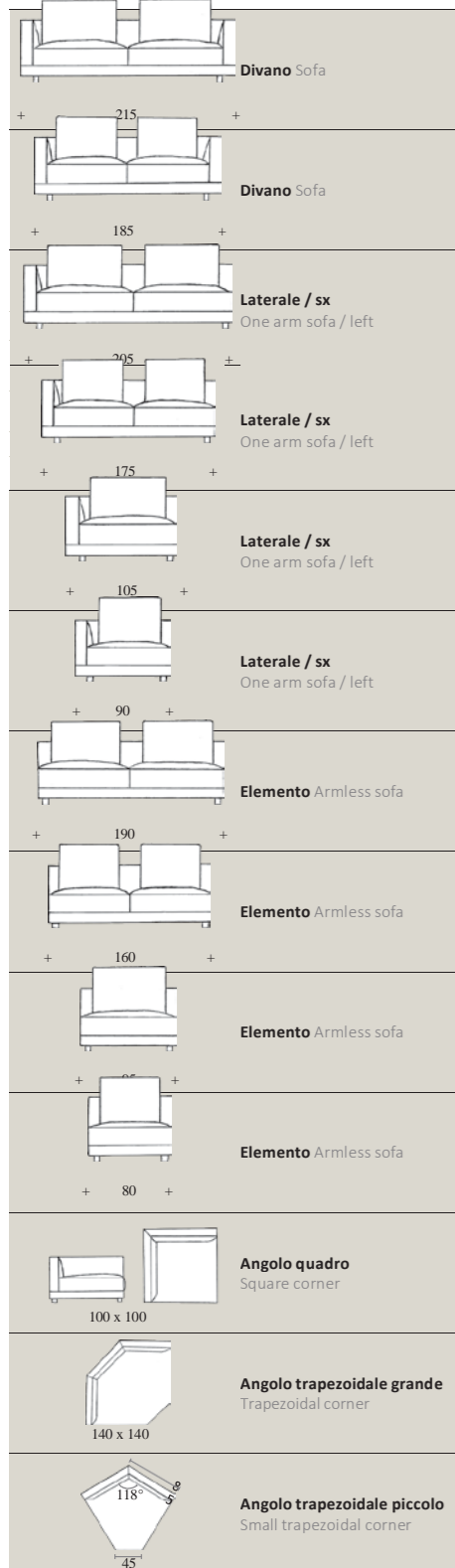
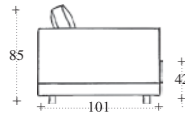

peso Kg weight	volume m ³	PELLE LEATHER					TESSUTO FABRIC					rivest. tessuto fabric H 140 cm	tessuto cliente customer fabric
		cat. 3	cat. 4	cat. 5	cat. 6	cat. 7	cat. E	cat. F	cat. EXTRA	cat. SUPER EXTRA			
81	1,9	4.722 €	5.340 €	6.230 €	7.269 €	7.828 €	3.750 €	3.888 €	4.072 €	4.298 €	29,70 m	3.605 €	
70	1,6	4.276 €	4.840 €	5.650 €	6.620 €	7.104 €	3.378 €	3.498 €	3.668 €	3.876 €	28,70 m	3.248 €	
69	1,7	4.056 €	4.598 €	5.374 €	6.304 €	6.770 €	3.194 €	3.316 €	3.478 €	3.680 €	28,50 m	3.066 €	
59	1,5	3.664 €	4.158 €	4.864 €	5.710 €	6.134 €	2.834 €	2.940 €	3.080 €	3.256 €	27,40 m	2.723 €	
40	0,9	2.490 €	2.814 €	3.268 €	3.810 €	4.084 €	1.998 €	2.090 €	2.192 €	2.320 €	25,45 m	1.916 €	
35	0,8	2.284 €	2.568 €	2.968 €	3.460 €	3.968 €	1.820 €	1.882 €	1.968 €	2.068 €	24,60 m	1.751 €	
62	1,6	3.798 €	4.298 €	5.026 €	5.884 €	6.312 €	3.018 €	3.136 €	3.292 €	3.488 €	28,3 m	2.893 €	
52	1,4	3.236 €	3.694 €	4.348 €	5.132 €	5.224 €	2.610 €	2.714 €	2.852 €	3.026 €	27,35 m	2.498 €	
31	0,8	1.988 €	2.252 €	2.630 €	3.084 €	3.312 €	1.618 €	1.678 €	1.756 €	1.854 €	24,30 m	1.554 €	
26	0,7	1.934 €	2.184 €	2.538 €	2.964 €	3.178 €	1.486 €	1.538 €	1.606 €	1.694 €	23,70 m	1.430 €	
38	0,9	2.484 €	2.798 €	3.284 €	3.786 €	4.056 €	2.024 €	2.108 €	2.220 €	2.360 €	25,90 m	1.936 €	
57	1,7	3.618 €	4.060 €	4.690 €	5.448 €	5.824 €	3.024 €	3.128 €	3.264 €	3.436 €	27,20 m	2.916 €	
35	1,3	2.701 €	2.934 €	3.260 €	3.654 €	3.850 €	2.436 €	2.498 €	2.582 €	2.684 €	24,40 m	2.374 €	

PELLE LEATHER

TESSUTO FABRIC



peso Kg weight	volume m ³	PELLE LEATHER					TESSUTO FABRIC					rivest. tessuto fabric H 140 cm	tessuto cliente customer fabric
		cat. 3	cat. 4	cat. 5	cat. 6	cat. 7	cat. E	cat. F	cat. EXTRA	cat. SUPER EXTRA			
50	1,4	3.712 €	3.570 €	4.140 €	4.826 €	5.168 €	2.478 €	2.562 €	2.676 €	2.820 €	26,00 m	2.388 €	
76	2,1	4.632 €	5.254 €	6.142 €	7.208 €	7.740 €	3.796 €	3.940 €	4.132 €	4.372 €	30,00 m	3.646 €	
45	1,2	2.856 €	3.210 €	3.714 €	4.318 €	4.622 €	2.290 €	2.362 €	2.456 €	2.574 €	25,00 m	2.215 €	
21	0,5	1.614 €	1.794 €	2.050 €	2.358 €	2.512 €	1.354 €	1.398 €	1.460 €	1.536 €	13,30 m	1.304 €	
18	0,3	1.356 €	1.498 €	1.714 €	1.966 €	2.092 €	1.114 €	1.146 €	1.190 €	1.244 €	12,40 m	1.078 €	
16	0,3	1.264 €	1.398 €	1.598 €	1.848 €	1.968 €	1.044 €	1.076 €	1.118 €	1.170 €	12,30 m	1.008 €	
14	0,3	1.164 €	1.296 €	1.483 €	1.698 €	1.820 €	938 €	962 €	996 €	1.038 €	11,90 m	909 €	
		191 €	219 €	275 €	297 €	343 €	126 €	136 €	147 €	161 €	1,65 m	111 €	
		174 €	199 €	252 €	272 €	313 €	117 €	125 €	137 €	151 €	1,60 m	111 €	
		262 €	308 €	374 €	452 €	490 €	178 €	188 €	200 €	216 €	1,65 m	168 €	
		161 €	186 €	237 €	256 €	299 €	103 €	111 €	121 €	133 €	1,60 m	84 €	
		490 €											

SCHEDA TECNICA:

Imbottitura: base rivestita in poliuretano espanso a densità differenziata. Cuscino di seduta in poliuretano espanso indeformabile a densità differenziata ricoperto da foderina in latex canalizzata. Cuscino di schiena in latex canalizzata con inserto in poliuretano espanso indeformabile a densità differenziata.

Struttura: intelaiatura in legno di varie essenze e molleggio con cinghie elastiche incrociate interamente ricoperte e con anima in polipropilene.

Rivestimento: tessuto e/o pelle.

Sfoderabilità: totale nella versione tessuto.

Piedi: legno massello verniciato.



Onda

Questo modello è originale, sinuoso ed elegante ispirato alle nuove tendenze dell'imbottito negli ambienti contemporanei. E' un divano di sapiente manifattura artigianale dove si combinano con equilibrio comfort e forme amplificate. La qualità e versatilità del modello sono evidenti nelle morbide curvature e nelle sue generose proporzioni. Un progetto sofisticato ed eclettico secondo elementi esclusivi di richiamo al design internazionale. Realizzabile solo in tessuto, ha sfoderabilità totale.

Divano sx l.242 x p.141 x h.85 cm + pouf sx l.93 x p.67 x h.42
Tessuto Giada col. 30/12 cat. Super Extra
Prezzo di listino € 5.150,00 (cuscini arredo non inclusi)



Ingombro totale l.319 x p.166 x h.85 cm
Composto da: laterale dx 183 + isola tonda sx 166x136
Tessuto Split col. 1 cat. Extra
Prezzo di listino € 5.879,00 (cuscini arredo non inclusi)



Ingombro totale l.336x p.200 x h.85 cm
Composto da: laterale sx 183 + isoladx 200x153
Poltrona l.89 x p.91 x h.85
Pouf tondo diam.86
Tessuto Superga col.15 cat. E
Prezzo di listino € 8.364,00 (cuscini arredo non inclusi)









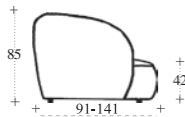

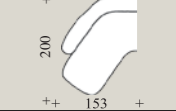

Ingombro totale l.376x p.200 x h.85 cm
Composto da: isola dx 200x153 + pouf 70x107 + isola sx 200x153
Tessuto Newport col.15 cat. F
Prezzo di listino € 6.812,00 (cuscini arredo non inclusi)

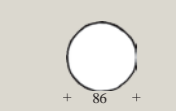

Onda

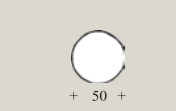

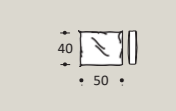
	PELLE LEATHER					TESSUTO FABRIC							
	peso kg weight	volume m ³	cat. 3	cat. 4	cat. 5	cat. 6	cat. 7	cat. E	cat. F	cat. EXTRA	cat. SUPER EXTRA	rivest. tessuto fabric H 140 cm	tessuto cliente customer fabric
 Divano / sx Sofa / left	88	3,0						3.658 €	3.798 €	3.978 €	4.198 €	9,80 m	3.511 €
 Divano laterale / dx One arm sofa / right	55	1,9						2.838 €	2.938 €	3.070 €	3.236 €	7,00 m	2.733 €
 Isola / sx Longue chair / left	57	2,5						2.888 €	2.980 €	3.098 €	3.258 €	6,50 m	2.790 €
 Isola tonda / sx Round long chair / left	56	2,1						2.628 €	2.706 €	2.809 €	2.938 €	5,30 m	2.552 €
 Poltrona Armchair	25	0,7						1.758 €	1.806 €	1.870 €	1.950 €	3,50 m	1.705 €
 Pouf rettangolare Footstool	18	0,4						824 €	852 €	886 €	930 €	2,00 m	798 €
 Pouf tondo Footstool	17	0,4						880 €	920 €	974 €	1.040 €	3,0 m	835 €
 Pouf / sx Footstool / Left	14	1,4						806 €	842 €	890 €	952 €	3,00 m	761 €
 Cuscino tondo Round cushion								156 €	166 €	180 €	199 €	0,90 m	142 €
 Cuscino fascetta Cushion								156 €	166 €	180 €	199 €	0,90 m	142 €
 Cuscino fascetta Cushion								126 €	136 €	147 €	161 €	0,65 m	111 €

SCHEMA TECNICA:

Imbottitura: scocca e seduta rivestita in poliuretano espanso indeformabile a densità differenziata ricoperto di falda acrilica. Cuscini arredo 100% piuma.

Struttura: intelaiatura in legno di varie essenze, molleggio con cinghie elastiche incrociate interamente ricoperte e con anima in poliuretano.

Rivestimento: solo tessuto.

Sfoderabilità: totale in tessuto.

Piedi: legno massello verniciato.

TESSUTI IDONEI ALLA REALIZZAZIONE DEL MODELLO:

- BARBAT
- OSLO
- UBA
- GAUCHO-PONCHO - FLO
- NUVOLE
- IRIS
- AXUM
- NEWPORT
- SPLIT (nuovo)
- BRERA (nuovo)
- HARRISON (nuovo)
- SUPERGA (nuovo)
- GIADA (nuovo)
- LIMA LUX (nuovo)

Nuovi tessuti Collezione 2022/2023

Tessuti Green riciclati, biodegradabili e certificati GRS

- **Split cat. Extra:** tessuto Green ad effetto vintage bouclé, riciclato da fibre di polipropilene derivanti dalla raccolta della plastica sia a terra che in mare, lavabile ad acqua 30°.
- **Superga cat. E:** tessuto Green 100% cotone con **certificazione GRS (global recycled standard)**. Cotone ad effetto ciniglia intrecciata che deriva dagli sprechi dell'industria della moda. Lavabile a secco o da prelavare per poterlo lavare ad acqua. **Questo tessuto ha ottenuto la certificazione GRS in quanto è:**
 1. Ecologico (il riciclo del cotone evita i rifiuti)
 2. Non tossico (i processi di coloritura non sono tossici per uomo ed animali)
 3. Sostenibile (il riciclo del cotone evita l'inquinamento da pesticidi e trasporti)

Tessuti jacquard e telaio

- **Limalux cat. E:** tessuto unito di ciniglia, mano morbida e lavabile ad acqua 30°.
- **Harrison cat. E:** tessuto jacquard bicolore, mano morbida e lavabile ad acqua 30°.
- **Brera cat. Extra:** tessuto jacquard ad intreccio effetto melange, lavabile a secco.
- **Giada cat. S/Extra:** tessuto jacquard bicolore effetto melange, lavabile a secco.
- **Pantheon cat. S/Extra:** tessuto a telaio piano, intrecciato con fettuccia, lavabile a secco.
- **Mediterraneo cat. F:** tessuto ad effetto tela tubolare realizzato con filati naturali, lavabile ad acqua 30°.

I nuovi tessuti verranno inviati a Settembre con la lista dei tessuti eliminati e, dove necessario, l'aggiornamento di categoria per quelli confermati.

HABITAT
RIVIERA
COLLECTION